



# NEPTUN

СИСТЕМЫ КОНТРОЛЯ  
ПРОТЕЧКИ ВОДЫ





# Содержание

<b>О компании</b> .....	<b>3</b>
<b>Системы защиты от потопов Neptun</b> .....	<b>4</b>
<b>Системы. Сравнительная таблица</b> .....	<b>5</b>
<b>Проводные системы</b> .....	<b>6</b>
Neptun Bugatti ProW .....	6
Neptun Bugatti Base.....	8
Neptun Base Light.....	10
Neptun Aquacontrol.....	12
<b>Беспроводные системы</b> .....	<b>14</b>
Neptun ProW+ .....	14
<b>Модули управления. Сравнительная таблица</b> .....	<b>16</b>
Neptun ProW+WiFi .....	17
Neptun ProW+ .....	18
Neptun ProW .....	19
Neptun Base .....	20
СКПВ220В-DIN и СКПВ12В-DIN.....	21
СКПВ220В-мини2N .....	22
<b>Краны шаровые с электроприводом. Сравнительная таблица</b> .....	<b>23</b>
Neptun Aquacontrol 220 В.....	24
Neptun Bugatti Pro 220 В.....	25
Neptun Bugatti Pro 12 В.....	26
Neptun Bugatti Pro 220 В (большие диаметры) .....	27
<b>Датчики контроля протечки воды. Сравнительная таблица</b> .....	<b>28</b>
SW007 .....	29
SW005 .....	30
RSW+ (на радиоканале) .....	31
Датчик-извещатель SSW001 (звуковой) .....	32
<b>Дополнительное оборудование</b> .....	<b>33</b>
Блок подключения кранов ProW.....	33
Блок расширения проводных датчиков ProW.....	34
Радиореле RR .....	35
Роутер RSW+.....	36
<b>Схема размещения системы Neptun</b> .....	<b>37</b>
<b>Преимущества кранов с электроприводом Neptun</b> .....	<b>38</b>

## О компании



Компания «Специальные системы и технологии», основанная в 1991 году, является одним из крупнейших мировых производителей систем электрообогрева, электротехнической продукции и решений для инженерной инфраструктуры. Продукция «ССТ» представлена на всей территории России и экспортируется более чем в 40 стран мира, среди которых Германия, Франция, Китай, Бразилия.

«ССТ» производит все виды электрических теплых полов: нагревательные секции и маты на основе кабеля, ультратонкие кабельные фольгированные маты, пленочные теплые полы, мобильные обогреватели для дома. Уникальная линейка терморегуляторов для теплых полов включает в себя электромеханические, электронные и программируемые модели, приборы с сенсорным дисплеем и с Wi-Fi модулем для управления обогревом через приложение для мобильных устройств.

В линейку продуктов Freezstop входят системы обогрева бытовых трубопроводов, антиобледенительные системы для кровли, водостоков, открытых площадок, дорожек и пандусов.

Помимо перечисленной продукции, компания «ССТ» производит ряд систем для комфортной и безопасной жизни: водяные теплые полы Neptun IWS, полотенцесушители, обогреватели зеркала, осушители влаги для помещений с повышенной влажностью.

Одним из инновационных продуктов компании «ССТ» является система контроля протечки воды «Neptun», которая выпускается с 2000 года.

«Neptun» – самая узнаваемая и популярная в России марка систем контроля протечки воды. Более 250 тысяч систем «Neptun» надежно защищают жилые дома, административные, офисные и производственные здания от последствий аварий систем водоснабжения и отопления.

Система контроля протечек воды «Neptun» стала победителем номинации «Лучшие пять товаров» конкурса «Лауреат года», который ежегодно проводится под эгидой Губернатора Московской области.

**На всю продукцию, производимую компанией «ССТ» получены необходимые сертификаты и декларации соответствия.**

**Наша задача – создавать комфорт и безопасность с помощью современных технологий!**



# Системы защиты от потопов Neptun

Системы защиты от потопов Neptun предназначены для своевременного обнаружения и локализации протечек воды.

В случае обнаружения протечки воды, система Neptun автоматически блокирует подачу холодной и горячей воды и предотвращает потоп.

## Шаровой кран

получает сигнал от модуля управления и перекрывает воду

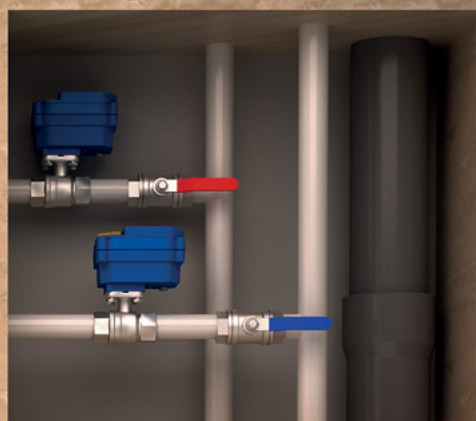

## Модуль управления

получает сигнал от датчиков контроля протечки воды и отправляет сигнал на шаровые краны



## Датчик протечки

обнаруживает протечку воды и отправляет сигнал на модуль управления



# Комплекты

Neptun Bugatti ProW



Neptun Bugatti Base



Neptun Base Light



Neptun Aquacontrol



Neptun ProW+



	Проводная система с резервным источником питания.	Проводная система. <b>Оптимальный вариант.</b>	Проводная система с одним краном для квартир с газовой колонкой.	Проводная система эконом сегмента.	Универсальная система с резервным источником питания. Поддерживает проводные и радио датчики.
<b>Модуль управления</b>	Neptun Prow	Neptun Base	Neptun Base	Neptun Base	Neptun Prow+
<b>Кран</b>	Neptun Bugatti Pro 12B (2 шт.)	Neptun Bugatti Pro 220B (2 шт.)	Neptun Bugatti Pro 220B (1 шт.)	Neptun AquaControl 220B (2 шт.)	Neptun Bugatti Pro 12B (2 шт.)
<b>Датчик</b>	SW005 (3 шт.)	SW005 (3 шт.)	SW005 (2 шт.)	SW007 (2 шт.)	Радиодатчик RSW+ (2 шт.) SW005 (1 шт.)
<b>Гарантия</b>	6 лет	6 лет	6 лет	4 года	6 лет
<b>Рекомендуемая установка системы</b>	на этапе ремонта	на этапе ремонта	на этапе ремонта	на этапе ремонта	в отремонтированном помещении
<b>Возможности системы</b>	Максимальное количество датчиков 375 шт. Максимальное количество кранов 4 шт. Имеет резервное питание, уведомление о конкретной зоне протечки. Работает на напряжении питания 12В. Предусмотрена интеграция в сторонние системы оповещения (диспетчеризация, умный дом, охранные системы и проч.)	Максимальное количество датчиков 20 шт. Максимальное количество кранов 6 шт.	Максимальное количество датчиков 20 шт. Максимальное количество кранов 6 шт.	Максимальное количество датчиков 20 шт. Максимальное количество кранов 6 шт.	Максимальное количество датчиков 406 шт. Максимальное количество кранов 4 шт. Имеет резервное питание, уведомление о конкретной зоне протечки. Работает на напряжении питания 12В. Предусмотрена интеграция в сторонние системы оповещения (диспетчеризация, умный дом, охранные системы и проч.)

# Neptun Bugatti ProW



ДО 375 ЗОН  
КОНТРОЛЯ  
ПРТЕЧЕК ВОДЫ



АВТОМАТИЧЕСКАЯ  
БЛОКИРОВКА ПОДАЧИ  
ВОДЫ



ДО 1 ГОДА  
АВТОНОМНОЙ  
РАБОТЫ



ОПОВЕЩЕНИЕ  
О ПРТЕЧЕКЕ



АВТОМАТИЧЕСКИЙ  
ПРОВОРОТ КРАНОВ  
1 РАЗ В МЕСЯЦ



КРАНЫ 12 В



НАПРЯЖЕНИЕ ПОДАЕТСЯ  
ТОЛЬКО ВО ВРЕМЯ  
ПЕРЕКРЫТИЯ ВОДЫ





# Системы «Neptun Bugatti ProW»

**Описание:** Система среднего ценового сегмента с расширенным функционалом. Имеет резервное питание, расширенные возможности управления, уведомление о конкретной зоне протечки. По необходимости дополняется блоками расширения количества датчиков и кранов. Есть возможность работы на напряжении питания 12В. Предусмотрена интеграция в сторонние системы оповещения (диспетчеризация, умный дом, охранные системы и проч.) Выполнена из высококачественных материалов. В состав входят краны итальянской фирмы Bugatti и российские компоненты (модуль и датчики).



СИСТЕМА С РЕЗЕРВНЫМ ПИТАНИЕМ

Состав комплекта:



1 шт.

①

**МОДУЛЬ УПРАВЛЕНИЯ**  
Neptun ProW



3 шт.

②

**ДАТЧИК КОНТРОЛЯ ПРОТЕЧКИ ВОДЫ**  
SW005



2 шт.

③

**КРАН ШАРОВОЙ С ЭЛЕКТРОПРИВОДОМ**  
СЕРИИ NEPTUN BUGATTI PRO 12B

Напряжение питания: 12 В

Комплект производится в двух исполнениях: с кранами диаметром 1/2" и с кранами диаметром 3/4"

Гарантия: 6 лет

Схема подключения компонентов системы:

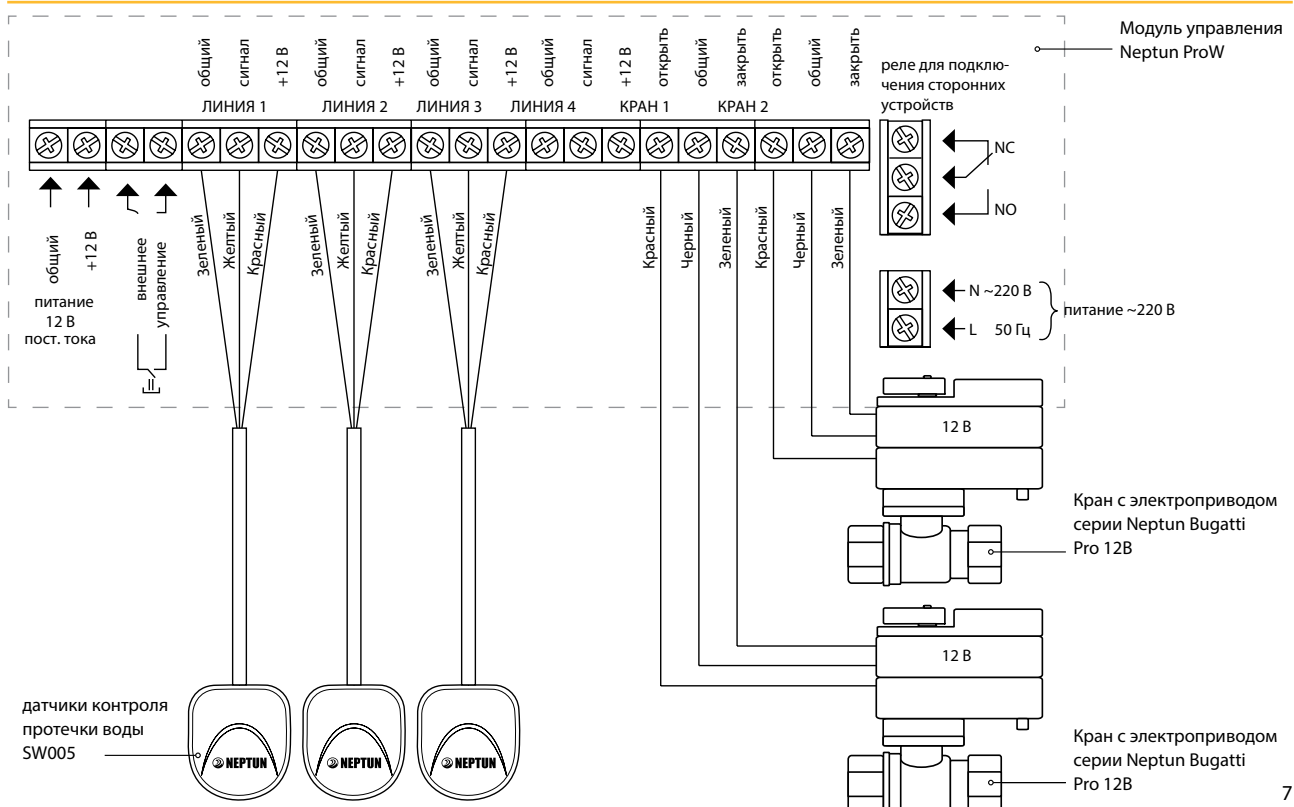

# Neptun Bugatti Base



ДО 20 ЗОН КОНТРОЛЯ  
ПРТЕЧЕК ВОДЫ



АВТОМАТИЧЕСКАЯ  
БЛОКИРОВКА ПОДАЧИ  
ВОДЫ



НАПРЯЖЕНИЕ ПОДАЕТСЯ  
ТОЛЬКО ВО ВРЕМЯ  
ПЕРЕКРЫТИЯ ВОДЫ



ОПОВЕЩЕНИЕ  
О ПРТЕЧЕКЕ



АВТОМАТИЧЕСКИЙ  
ПРВОРОТ КРАНОВ  
1 РАЗ В МЕСЯЦ



# Системы «Neptun Bugatti Base»

**Описание:** Система среднего ценового сегмента с оптимальной комплектацией. В состав входят краны итальянской фирмы Bugatti и российские компоненты (модуль и датчики).



ОПТИМАЛЬНЫЙ ВАРИАНТ

Состав комплекта:



Напряжение питания: 220 В

Комплект производится в двух исполнениях: с кранами диаметром 1/2" и с кранами диаметром 3/4"

Гарантия: 6 лет

Схема подключения компонентов системы:

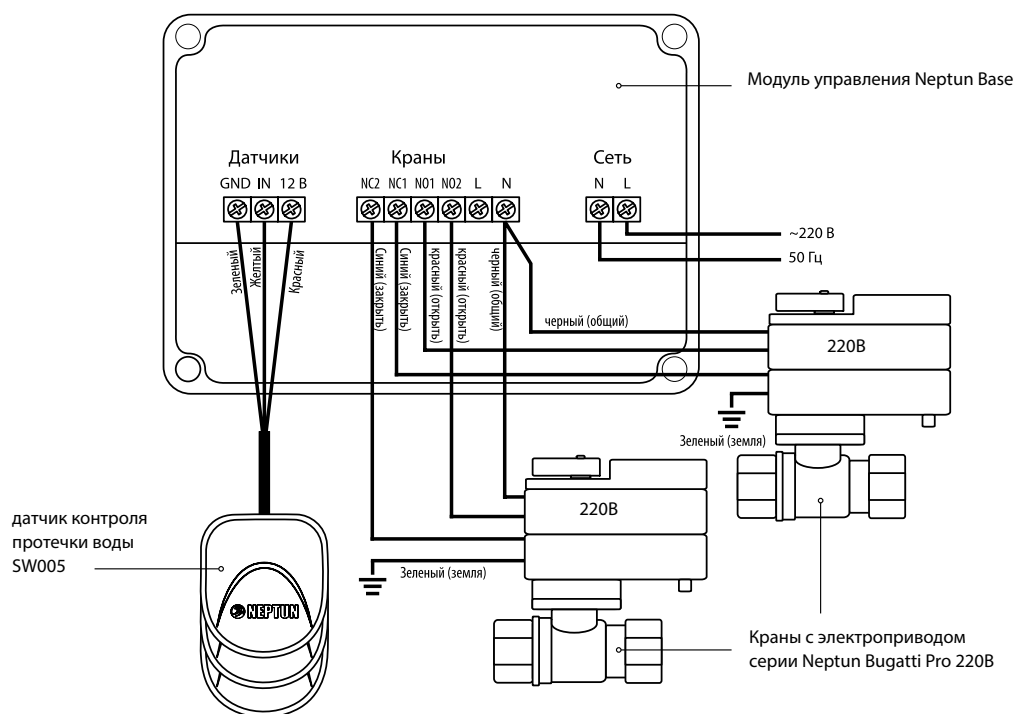



# Neptun Base Light



ДО 20 ЗОН КОНТРОЛЯ  
ПРТЕЧЕК ВОДЫ



АВТОМАТИЧЕСКАЯ  
БЛОКИРОВКА ПОДАЧИ  
ВОДЫ



НАПРЯЖЕНИЕ ПОДАЕТСЯ  
ТОЛЬКО ВО ВРЕМЯ  
ПЕРЕКРЫТИЯ ВОДЫ



ОПОВЕЩЕНИЕ  
О ПРТЕЧЕКЕ



АВТОМАТИЧЕСКИЙ  
ПРВОРОТ КРАНОВ  
1 РАЗ В МЕСЯЦ





# Системы «Neptun Base Light»

**Описание:** Система низкого ценового сегмента за счет использования в ней только одного крана. В состав входит кран итальянской фирмы Bugatti и российские компоненты (модуль и датчики). Система предназначена для установки в квартиры с газовой колонкой, где подведено только холодное водоснабжение.



**ВАРИАНТ С ОДНИМ  
КРАНОМ ДЛЯ КВАРТИР  
С ГАЗОВОЙ КОЛОНКОЙ**

Состав комплекта:



①  
**МОДУЛЬ УПРАВЛЕНИЯ**  
Neptun Base

1 шт.



②  
**ДАТЧИК КОНТРОЛЯ ПРОТЕЧКИ ВОДЫ**  
SW005

2 шт.



③  
**КРАН ШАРОВОЙ С ЭЛЕКТРОПРИВОДОМ**  
СЕРИИ NEPTUN BUGATTI PRO 220B

1 шт.

**Напряжение питания: 220 В**

**Комплект производится в двух исполнениях: с кранами диаметром 1/2" и с кранами диаметром 3/4"**

**Гарантия: 6 лет**

Схема подключения компонентов системы:

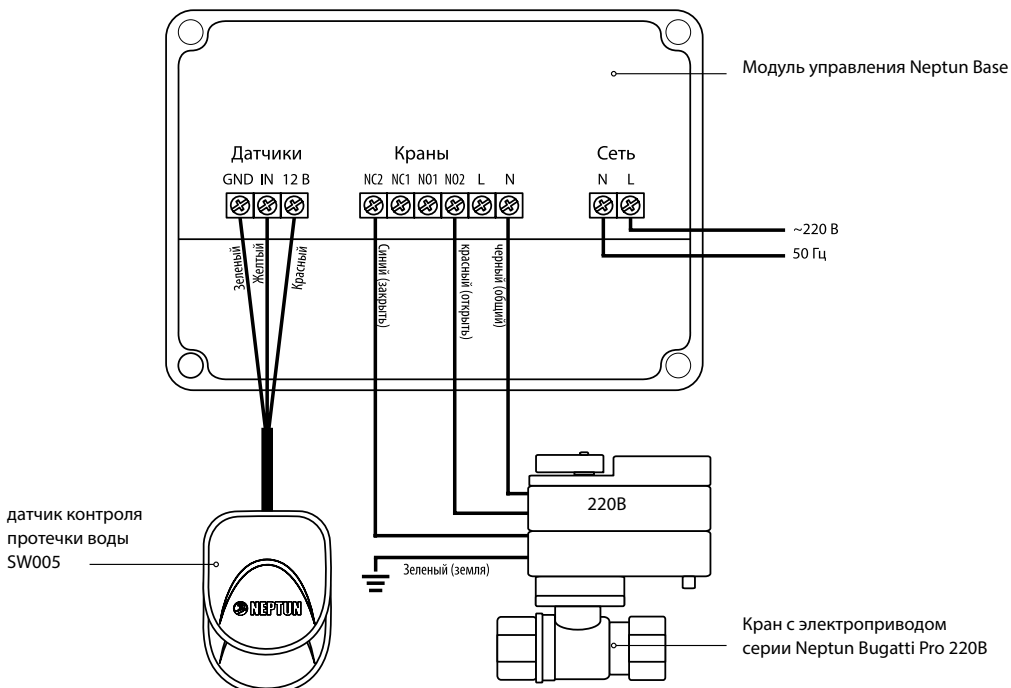

# Neptun Aquacontrol



НАДЕЖНАЯ СИСТЕМА  
ПО МИНИМАЛЬНОЙ  
ЦЕНЕ



ДО 20 ЗОН КОНТРОЛЯ  
ПРОТЕЧЕК ВОДЫ



АВТОМАТИЧЕСКАЯ  
БЛОКИРОВКА ПОДАЧИ  
ВОДЫ



НАПРЯЖЕНИЕ ПОДАЕТСЯ  
ТОЛЬКО ВО ВРЕМЯ  
ПЕРЕКРЫТИЯ ВОДЫ

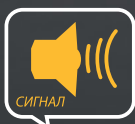

ОПОВЕЩЕНИЕ  
О ПРОТЕЧКЕ



УНИВЕРСАЛЬНЫЕ  
ДАТЧИКИ

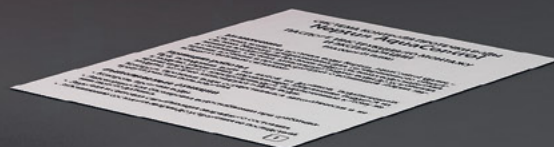
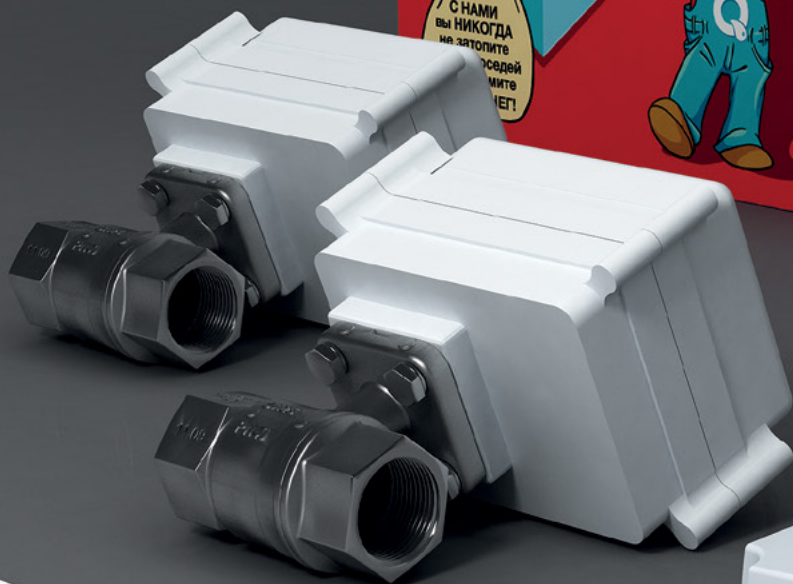

# Системы «Neptun Aquacontrol»

**Описание:** Система низкого ценового сегмента за счет использования в ней кранов с электроприводом, производство которых размещено в Китае. Система выполнена из высококачественных материалов и отвечает всем требованиям современного рынка.

**СИСТЕМА ПО  
МИНИМАЛЬНОЙ ЦЕНЕ**

Состав комплекта:



Напряжение питания: 220 В

Комплект производится в двух исполнениях: с кранами диаметром 1/2" и с кранами диаметром 3/4"

Гарантия: 4 года

Схема подключения компонентов системы:

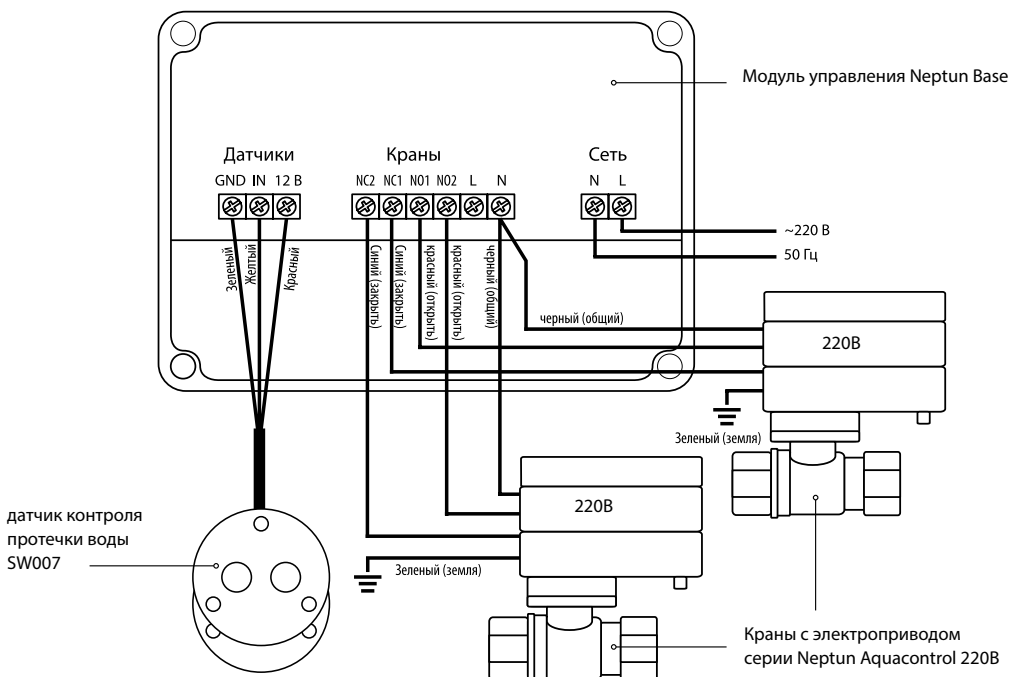

# Neptun ProW+

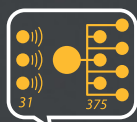

ПОДДЕРЖИВАЕТ ДО 375  
ПРОВОДНЫХ ДАТЧИКОВ  
И ДО 31 БЕСПРОВОДНОГО ДАТЧИКА



АВТОМАТИЧЕСКАЯ  
БЛОКИРОВКА ПОДАЧИ  
ВОДЫ



ДО 7 ДНЕЙ  
АВТОНОМНОЙ  
РАБОТЫ

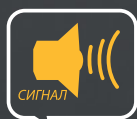

ОПОВЕЩЕНИЕ  
О ПРОТЕЧКЕ



ПОДДЕРЖИВАЕТ  
БЕСПРОВОДНЫЕ  
ДАТЧИКИ



АВТОМАТИЧЕСКИЙ  
ПРОВОРОТ КРАНОВ  
1 РАЗ В МЕСЯЦ



КРАНЫ 12 В





# Системы «Neptun ProW+»

**Описание:** Универсальная система высокого ценового сегмента. В состав входят проводные и беспроводные датчики. Имеется резервное питание и возможность подключения внешнего блока питания. Расширены возможности управления, есть уведомление о конкретной зоне протечки. По необходимости дополняется блоками расширения количества датчиков и кранов. Возможность работы на напряжении питания 12В. Предусмотрена интеграция в сторонние системы оповещения (диспетчеризация, умный дом, охранные системы и проч.) В состав входят краны итальянской фирмы Bugatti и российские компоненты (модуль и датчики).



ПОДДЕРЖКА ПРОВОДНЫХ И БЕСПРОВОДНЫХ ДАТЧИКОВ

Состав комплекта:



1 шт.

①  
МОДУЛЬ УПРАВЛЕНИЯ  
Neptun ProW+



2 шт.

1 шт.

②  
ДАТЧИКИ КОНТРОЛЯ  
ПРТЕЧКИ ВОДЫ RSW+ и SW005



2 шт.

③  
КРАН ШАРОВОЙ С ЭЛЕКТРОПРИВОДОМ  
СЕРИИ NEPTUN BUGATTI PRO 12B

Напряжение питания: 12 В

Комплект производится в двух исполнениях: с кранами диаметром 1/2" и с кранами диаметром 3/4"

Гарантия: 6 лет

Схема подключения компонентов системы:

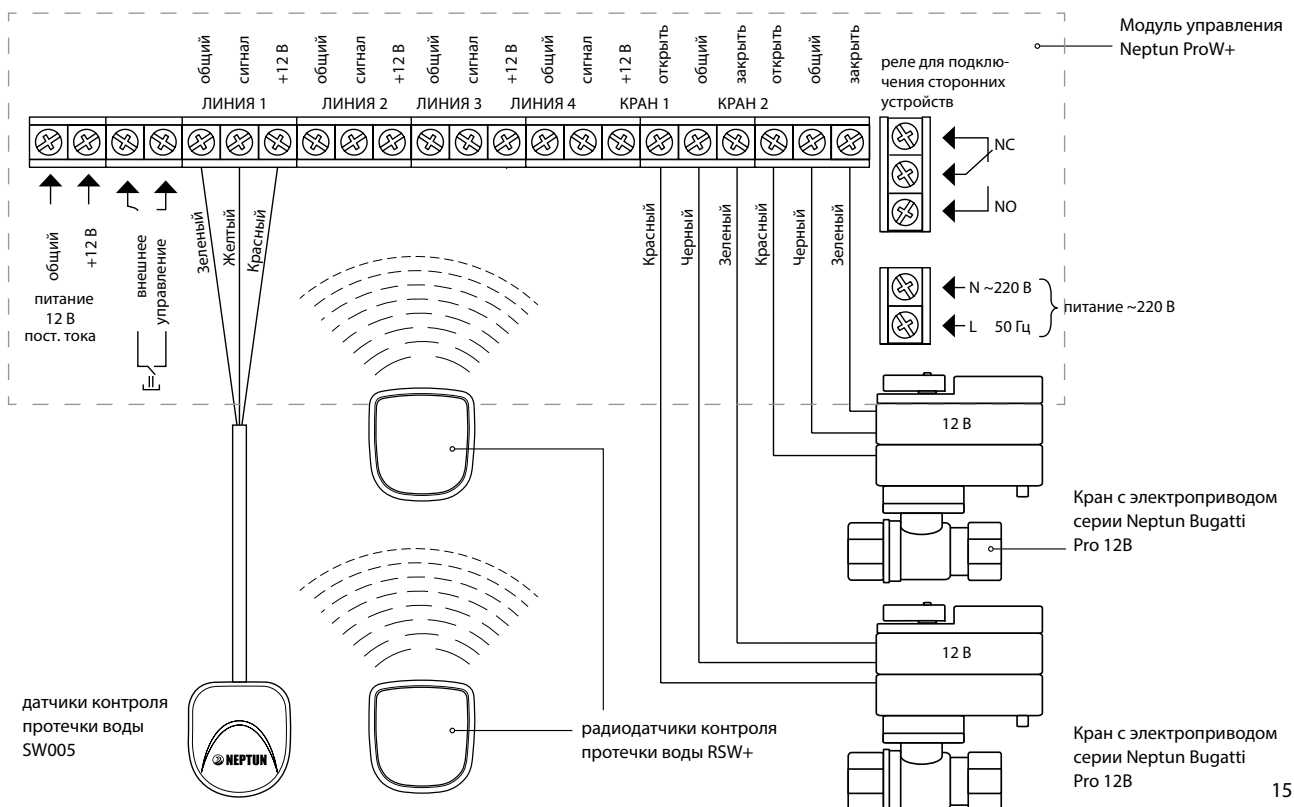

# Модули управления



## Технические характеристики

	СКПВ220В-мини2N	СКПВ220В-DIN и СКПВ12В-DIN	Neptun Base	Neptun ProW	Neptun ProW+	Neptun ProW+ WiFi
Тип монтажа	в распаечную коробку в стене	в ШУ на DIN-рейку	накладной монтаж	накладной монтаж	накладной монтаж	накладной монтаж
Напряжение питания	220 В ±10 В, 50 Гц	220 В ± 10 В, 50 Гц 12 В постоянного тока	220 В ± 10 В, 50 Гц	220 В ± 10 В, 50 Гц и/или 12 В постоянного тока (от внешнего БП)	220 В ± 10 В, 50 Гц и/или 12 В постоянного тока (от внешнего БП)	220 В ± 10 В, 50 Гц и/или 12 В постоянного тока (от внешнего БП)
Максимальный ток нагрузки	0,5 А	5 А	5 А	0,85 А	0,85 А	0,85 А
Потребляемая мощность (в режиме ожидания)	не более 2 Вт	не более 0,2 Вт	не более 1,5 Вт	не более 0,5 Вт	не более 0,5 Вт	не более 0,5 Вт
Степень защиты	IP20	IP20	IP54	IP54	IP54	IP54
Габаритные размеры Д*Ш*В мм	80,5*80,5*58,5 мм	86*70*58 мм	115*105*40 мм	164,5*116*45 мм	164,5*116*45 мм	164,5*116*45 мм
Наличие резервного питания	нет	нет	нет	Батарейки (CR-123)- 4 шт	Батарейки (CR-123)- 4 шт	Батарейки (CR-123)- 4 шт
Время работы на резервном питании	-	-	-	не менее 1 года	не более 36 часов	не более 36 часов

## Функциональные возможности

Кол-во подключаемых шаровых кранов с электроприводом	не более 2 шт.	не более 8 шт	не более 6 шт.	не более 4 шт	не более 4 шт	не более 4 шт
Автоматический проворот кранов	нет	нет	1 раз в месяц	1 раз в месяц	1 раз в месяц	1 раз в месяц
Кол-во подключаемых проводных датчиков	до 5 шт.	до 10 шт.	до 20 шт.	до 375 шт.	до 375 шт.	до 375 шт.
Кол-во подключаемых радио датчиков	-	-	-	-	до 32 шт.	до 32 шт.
Интеграция со сторонними системами оповещения	-	Выход типа "сухой контакт"	-	Вход/выход типа "сухой контакт"	Вход/выход типа "сухой контакт"	Вход/выход типа "сухой контакт"

## Дополнительные возможности

Адресная индикация протечки	-	-	-	4 зоны	4 зоны	4 зоны
Индикация состояния шарового крана (откр/закр)	-	-	-	есть	есть	есть
Индикация состояния резервного питания	-	-	-	есть	есть	есть
Открытие и закрытие шарового крана с панели модуля	-	-	-	есть	есть	есть
Возможность удаленного управления кранами (открытие/закрытие через отдельный выключатель)	-	-	-	есть	есть	есть
Возможность подключения внешнего источника питания	-	-	-	есть	есть	есть
Кол-во подключаемых шаровых кранов с электроприводом при использовании внеш. блока питания	-	-	-	до 6 шт.	до 6 шт.	до 6 шт.
Мониторинг расхода холодной и горячей воды	-	-	-	-	-	есть
Управление со смартфона по Wi Fi	-	-	-	-	-	есть

# МОДУЛЬ УПРАВЛЕНИЯ Neptun ProW+ WiFi

Управляющее устройство для систем контроля протечек воды с расширенным функционалом нового поколения.

Модуль осуществляет прием сигнала о протечке от проводных и беспроводных датчиков и выдачу управляющего сигнала на исполнительное устройство, а также осуществляет мониторинг состояния системы водоснабжения в помещении в целом (расход горячей и холодной воды).



## Технические характеристики

Напряжение питания	220 AC, 12 DC
Максимальный ток нагрузки	0,85 А
Потребляемая мощность	не более 0,5 Вт
Рабочая частота радиосигнала	433,92 МГц
Максимальный ток перекидных контактов реле	5 А
Время срабатывания	не более 2 с
Время непрерывной работы	не ограничено
Макс. кол-во подключаемых датчиков контроля протечек воды серии SW:	до 375 шт.
Макс. кол-во подключаемых радиодатчиков серии RSW+	32 шт.
Макс. кол-во подключаемых кранов	до 6 шт.
Мощность резервного питания	10 Вт
Элементы питания	тип CR123- 4 шт.
Время работы на резервном питании	до 36 часов
Степень защиты	IP54
Габаритные размеры Д×Ш×В	164,5×116×45 мм
Масса	не более 250 г (без батареек)
Гарантия	7 лет
Монтаж	накладной

## Схема подключения датчиков и электроприводов шаровых кранов к модулю управления:

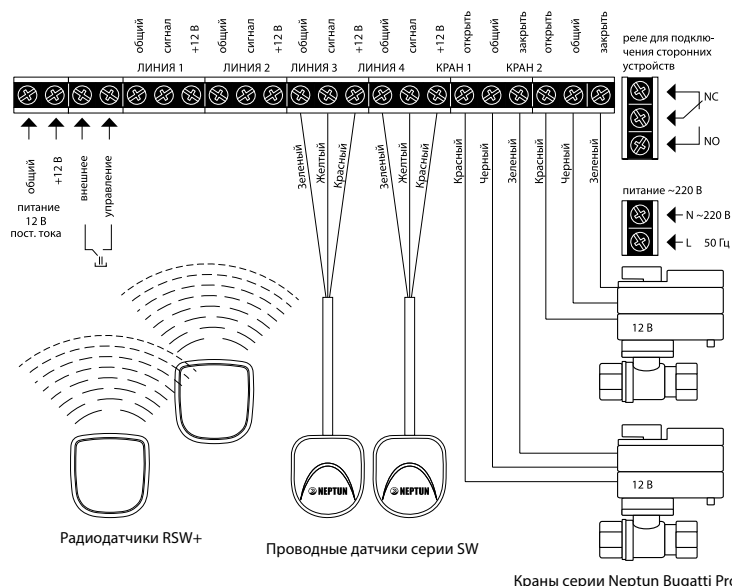

### Функции :

1. Управление и мониторинг состояния системы водоснабжения со смартфона.
2. Автоматический проворот крана 1 раз в месяц или принудительно через приложение в смартфоне.
3. Переход на резервное питание в случае отключения питания.
4. Адресность места протечки (индикация по 4-м зонам) с информированием на смартфон.
5. Подача сигнала в сторонние системы оповещения в момент протечки.
6. Индикация состояния шарового крана (откр./закрыт.) на панели модуля и на смартфоне пользователя.
7. Индикация состояния резервного питания на панели модуля и на экране смартфона.
8. Мониторинг показаний счетчиков расхода воды через приложение на смартфоне.

# МОДУЛЬ УПРАВЛЕНИЯ Neptun ProW+

Управляющее устройство для систем контроля протечек воды с расширенным функционалом нового поколения. Предназначен для обработки сигналов от проводных и беспроводных датчиков контроля протечки воды и выдачу управляющего сигнала на исполнительное устройство, перекрывающее воду. Обеспечивает световое и звуковое оповещение об аварии. Имеет резервное питание. Предусмотрена интеграция в сторонние системы оповещения (охранные системы, умный дом и пр.)



## Технические характеристики

Напряжение питания	220 AC, 12 DC
Максимальный ток нагрузки	0,85 A
Рабочая частота радиосигнала	433,92 МГц
Потребляемая мощность в режиме ожидания	не более 0,5 Вт
Максимальный ток перекидных контактов реле	5 A
Время срабатывания	не более 2 с
Время непрерывной работы	не ограничено
Макс. кол-во подключаемых датчиков контроля протечек воды серии SW:	до 375 шт.
Мощность резервного источника питания	10 Вт
Макс. кол-во подключаемых радиодатчиков серии RSW+	32 шт.
Кол-во подключаемых шаровых кранов с электроприводом при использовании внутр. блока питания	4 шт.
Кол-во подключаемых шаровых кранов с электроприводом при использовании внеш. блока питания (рекомендуется использовать блоки питания с током потребления 3 A)	6 шт.
Время работы при отключении электропитания (на резервном питании)	до 36 часов
Элементы питания	CR 123 – 4 шт.
Степень защиты	IP54
Габаритные размеры Д×Ш×В	164,5×116×45 мм
Масса	не более 250 г (без батареек)
Гарантия	6 лет
Монтаж	накладной

## Схема подключения датчиков и электроприводов шаровых кранов к модулю управления:

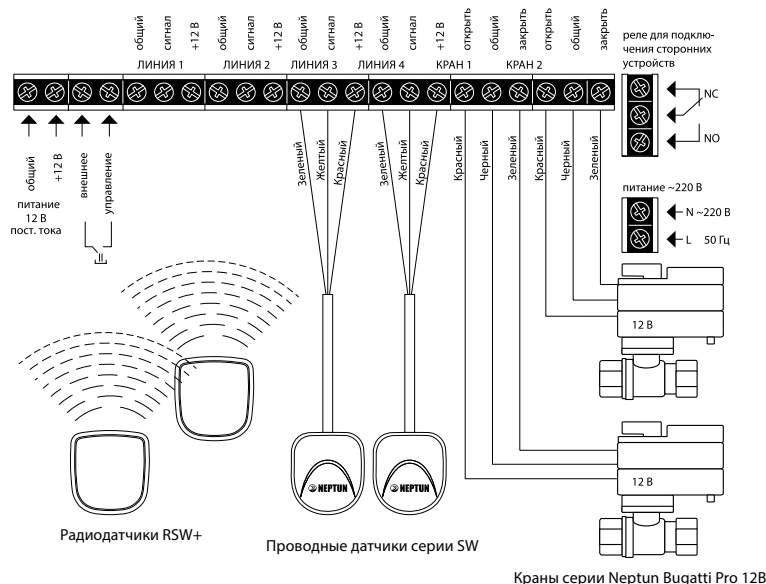

### Функции :

1. Защита кранов от закипания (автоматический проворот крана 1 раз в месяц).
2. Напряжение питания на кранах –12 В пост. тока
3. Встроенный источник резервного питания.
4. Адресность – возможность индикации протечек по 4 линиям.
5. Возможность подключения блоков расширения проводных датчиков и кранов.
6. Возможность подключения систем оповещения, охранных систем (наличие слаботочного реле).
7. Индикация состояния шарового крана (откр./закр.).
8. Индикация состояния резервного питания.
9. Возможность открытия и закрытия шарового крана с модуля управления.
10. Возможность удаленного управления кранами (открытие/закрытие).
11. Контроль радиодатчиков (ожидание сигнала о протечке, контроль состояния элемента питания датчика и контроль наличия связи с датчиком).



# МОДУЛЬ УПРАВЛЕНИЯ Neptun ProW

Управляющее устройство для систем контроля протечек воды с расширенными возможностями управления. Предназначен для обработки сигналов от датчиков контроля протечки воды и выдачу управляющего сигнала на исполнительное устройство, перекрывающее воду. Обеспечивает световое и звуковое оповещение об аварии. Имеет резервное питание. Предусмотрена интеграция в сторонние системы оповещения (охранные системы, умный дом и пр.)



## Технические характеристики

Напряжение питания	220 AC, 12 DC
Максимальный ток нагрузки	0,85 А
Потребляемая мощность в режиме ожидания	не более 0,5 Вт
Время срабатывания	не более 2 с
Время непрерывной работы	не ограничено
Максимальное количество подключаемых датчиков контроля протечек воды серии SW:	до 375 шт.
Кол-во подключаемых шаровых кранов с электроприводом при использовании внутр. блока питания	4 шт.
Кол-во подключаемых шаровых кранов с электроприводом при использовании внеш. блока питания (рекомендуется использовать блоки питания с током потребления 3 А)	6 шт.
Время работы при отключении электропитания в дежурном режиме	1 год
Элементы питания	CR 123 – 4 шт.
Степень защиты	IP54
Габаритные размеры ДхШхВ	164,5х116х45 мм
Масса	не более 250 г (без батареек)
Максимальный ток перекидных контактов реле	5 А
Гарантия	6 лет
Монтаж	накладной

## Схема подключения датчиков и электроприводов шаровых кранов к модулю управления:

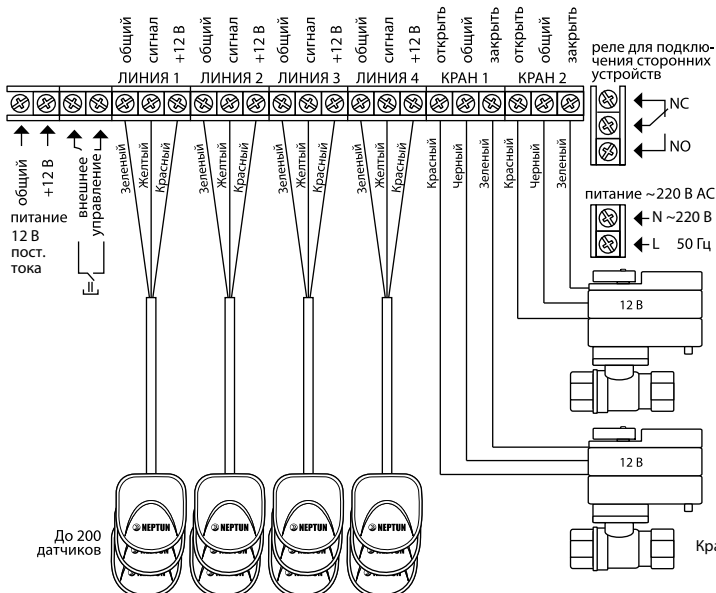

### Функции :

1. Защита кранов от закисания (автоматический проворот крана 1 раз в месяц).
2. Напряжение питания на кранах –12 В пост. тока
3. Встроенный источник резервного питания.
4. Адресность – возможность индикации протечек по 4 линиям.
5. Возможность подключения блоков расширения проводных датчиков и кранов.
6. Возможность подключения систем оповещения, охранных систем (наличие слаботочного реле).
7. Индикация состояния шарового крана (откр./закр.).
8. Индикация состояния резервного питания.
9. Возможность открытия и закрытия шарового крана вручную (кнопка на модуле).

# МОДУЛЬ УПРАВЛЕНИЯ Neptun Base

Управляющее устройство для систем контроля протечек воды. Предназначен для обработки сигналов от датчиков контроля протечки воды и выдачи управляющего сигнала на исполнительное устройство, перекрывающее воду. Обеспечивает световое и звуковое оповещение об аварии. Предназначен для бытового применения.



## Технические характеристики

Напряжение питания	220 В ± 10 В, 50 Гц
Максимальный ток нагрузки	5 А
Потребляемая мощность	не более 1,5 Вт
Время срабатывания	не более 2 с
Время непрерывной работы	не ограничено
Максимальное количество подключаемых датчиков контроля протечек воды серии SW	20 шт.
Максимальное количество подключаемых кранов шаровых с электроприводом	6 шт.
Степень защиты	IP54
Габаритные размеры Д×Ш×В	115×105×40 мм
Масса	250 г
Гарантия	6 лет
Монтаж	накладной

## Схема подключения датчиков и электроприводов шаровых кранов к модулю управления:

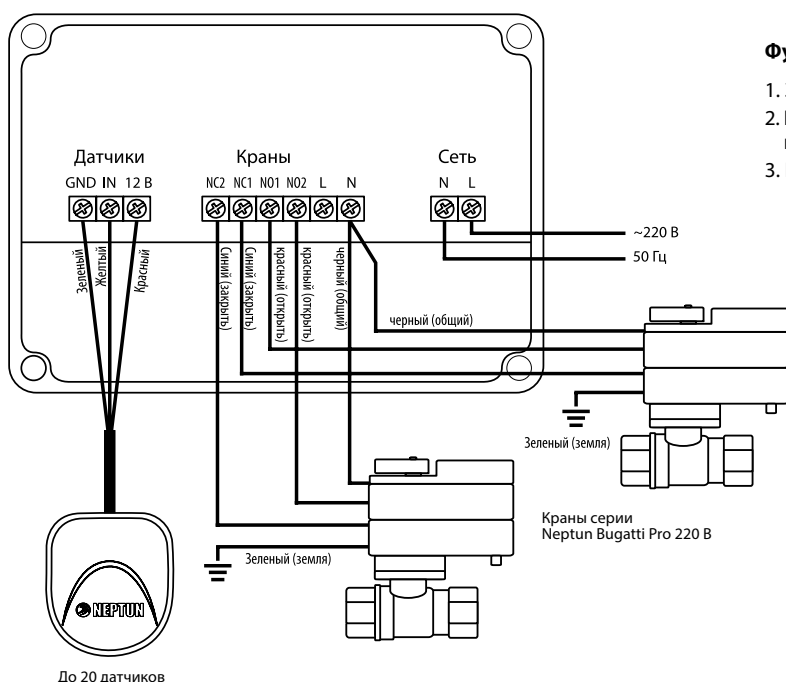

### Функции :

1. Защита кранов от закисания (проворот 1 раз в месяц).
2. Напряжение на краны подается только в момент их проворота.
3. Напряжение питания 220 В.

# МОДУЛИ УПРАВЛЕНИЯ СКПВ220В-DIN и СКПВ12В-DIN

Управляющее устройство для систем контроля протечек воды и внешних устройств. Предназначен для обработки сигналов от датчиков контроля протечки воды и выдачи управляющего сигнала на шаровые краны, перекрывающие воду. Обеспечивает световое и звуковое оповещение об аварии. Предназначен для бытового и промышленного использования.



## Технические характеристики

Напряжение питания	220 В ± 10 В, 50 Гц 12 В постоянного тока
Максимальный ток нагрузки	0,5 А
Потребляемая мощность	не более 0,2 Вт
Время срабатывания	не более 2 с
Время непрерывной работы	не ограничено
Максимальное количество подключаемых датчиков контроля протечек воды серии SW	10 шт.
Максимальное количество подключаемых кранов шаровых с электроприводом	8 шт.
Степень защиты	IP20
Габаритные размеры Д×Ш×В	86×70×58 мм
Масса	не более 250 г
Гарантия	3 года
Монтаж	На DIN-рейку в шкаф управления

## Схема подключения датчиков и электроприводов шаровых кранов к модулю управления:

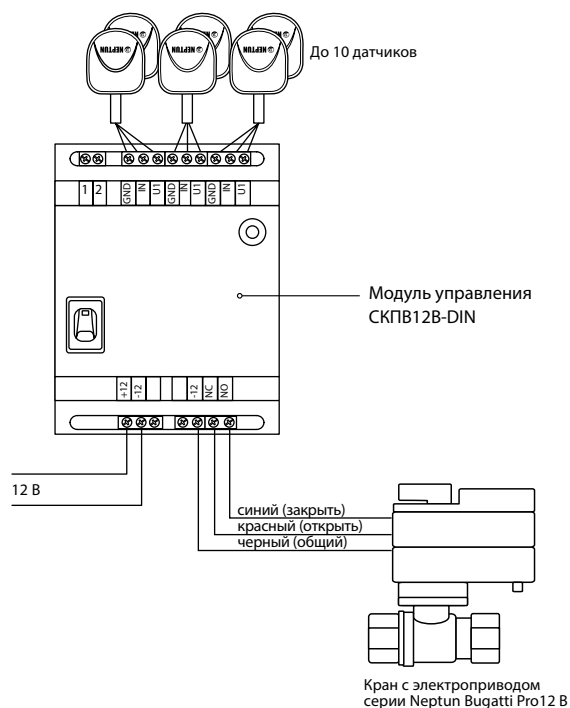
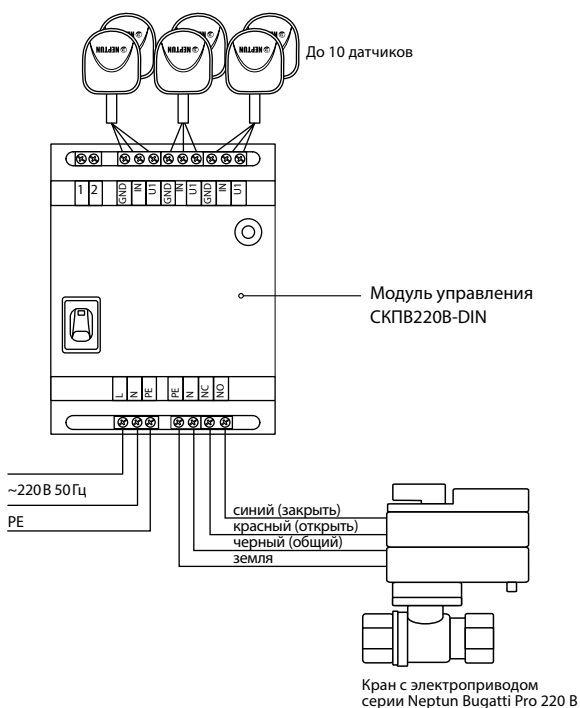

# КОНТРОЛЛЕР СКПВ220В-мини2N

Контроллер СКПВ220В-мини2N предназначен для обработки сигналов от датчиков протечки воды и выдачи управляющих сигналов на исполнительное устройство, перекрывающее воду. Обеспечивает световое и звуковое оповещение об аварии.



## Технические характеристики

Напряжение питания	220 В ±10 В, 50 Гц
Выходное реле	нормально разомкнутое, 0,5 А
Потребляемая мощность	не более 2 Вт
Время срабатывания	не более 2 с
Время непрерывной работы	не ограничено
Максимальное количество подключаемых датчиков контроля протечек воды серии SW	5 шт.
Максимальное количество подключаемых кранов шаровых с электроприводом	2 шт.
Степень пылевлагозащиты	IP20
Габаритные размеры Д×Ш×В	80,5×80,5×58,5мм
Масса	200 г
Гарантия	3 года
Монтаж	встраиваемый в стену (монтажная коробка)

## Схема подключения датчиков и электроприводов шаровых кранов к модулю управления:

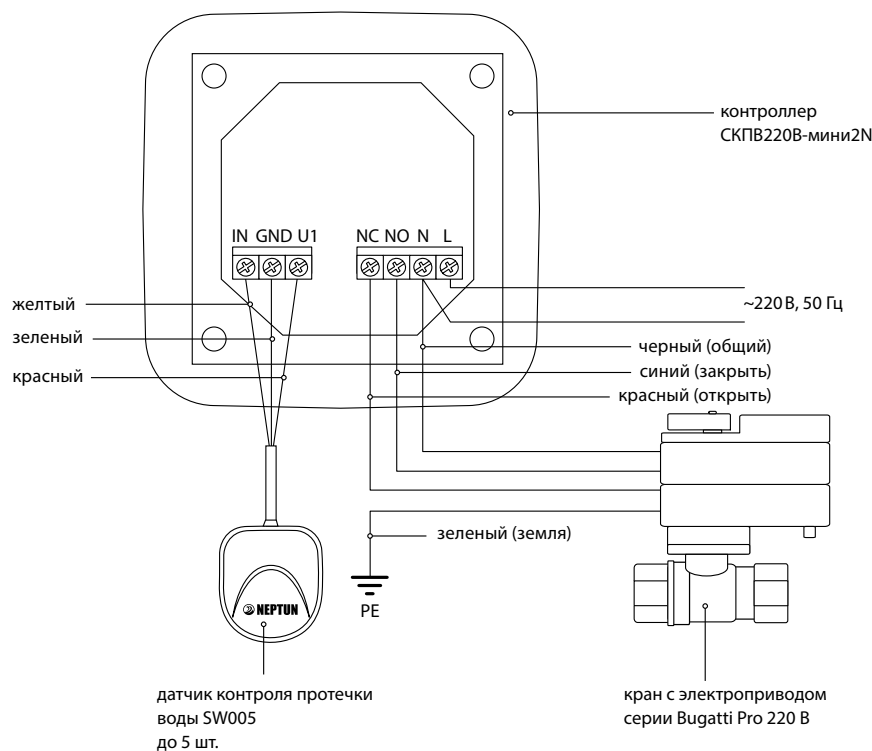



# Краны шаровые



Aquacontrol 220B



Bugatti Pro 220B



Bugatti Pro 12B



Bugatti Pro 220B

<b>Ассортимент по диаметрам кранов</b>	1/2, 3/4, 1	1/2, 3/4, 1	1/2, 3/4, 1	1 1/4, 1 1/2, 2
<b>Материал корпуса крана</b>	латунь CW617N горяче-кованная, никелированный	латунь CW617N горяче-кованная, пескоструенный, никелированный		
<b>Материал шара</b>	латунь CW617N кованная, полированный, хромированный	латунь CW617N кованная, полированный, хромированный	латунь CW617N кованная, полированный, хромированный	
<b>Материал штока</b>	латунь CW617N	латунь CW614N (взрывобезопасное исполнение)		
<b>Уплотнение шара</b>	2 кольца из E.P.D.M. 2 кольца P.T.F.E. (фторопласт с добавлением вторичного сырья)	2 кольца из NBR 2 кольца VIRGIN P.T.F.E. (первичный фторопласт)	2 кольца VIRGIN P.T.F.E. (первичный фторопласт)	
<b>Уплотнение штока</b>	2 кольца из каучука (NBR)	2 кольца из фторкаучука (VITON)		2 кольца из каучука (NBR)
<b>Максимальное давление</b>	16 бар	40 бар		25 бар
<b>Максимальная температура рабочей среды</b>	до 90 °C	до 120 °C		
<b>Рабочие жидкости</b>	вода или любая жидкость совместимая с P.T.F.E. и E.P.D.M.	вода или любая жидкость совместимая с P.T.F.E.		вода или любая жидкость совместимая с P.T.F.E. и N.B.R.
<b>Класс по типу проточной части</b>	полнопроходный			
<b>Время закрытия</b>	18 с	21 с		60 с
<b>Крутящий момент</b>	8 Нм	9 Нм	16 Нм	31 Нм
<b>Потребляемая мощность</b>	10 Вт (в момент закрытия/открытия)	10 Вт (в момент закрытия/открытия)	1,4Вт (в момент закрытия/открытия)	10 Вт (в момент закрытия/открытия)
<b>Минимальный ресурс изделия</b>	не менее 100 000 циклов	не менее 100 000 циклов		
<b>Ручное закрытие/открытие</b>	Отсоединить привод и повернуть шток с помощью ключа	Повернуть ручку управления на корпусе крана		
	В момент покоя краны не потребляют электроэнергию			
	Продукт произведен в Китае по заказу ООО "ССТ". Мы проводим 100% контроль качества сырья и продукции.	Продукт совместного производства ООО "ССТ" и итальянской фирмой Bugatti Valvosanitaria S.p.A.		

# КРАН ШАРОВОЙ С ЭЛЕКТРОПРИВОДОМ Neptun Aquacontrol 220 B

Кран предназначен для блокировки подачи воды посредством электропривода в системах водоснабжения и отопления. Предусмотрена индикация состояния крана на корпусе электропривода. Полнопроходный.



## Технические характеристики

### ШАРОВОЙ КРАН:

Диаметр условного прохода, DN	1/2", 3/4", 1"
Условное нормативное давление, PN	16 бар
Рабочие жидкости	вода или любая жидкость, совместимая с P.T.F.E и E.P.D.M.
Максимальная температура рабочей среды	до 90 °C
Класс по типу проточной части затворного органа	полнопроходный
Тип концевой резьбы	трубная G1/2" ~G1'
Материал корпуса	латунь CW617N горячекованная
Материал шара	латунь CW617N
Материал штока	латунь CW617N
Уплотнение шара	2 кольца из E.P.D.M. 2 кольца P.T.F.E.
Уплотнение штока	2 кольца из NBR

### ЭЛЕКТРОПРИВОД:

<b>Серия Neptun AquaControl</b>	<b>220B</b>
Напряжение питания	220 В, 50 Гц
Потребляемая мощность	10 Вт
Крутящий момент	8 Н•м
Время срабатывания	18 с
Степень защиты	IP67
Окружающая температура воздуха при эксплуатации	-10 °C ... + 70 °C
Допустимая влажность окружающей среды	не более 95 % (без конденсации)
Материал шестеренок электропривода	сталь
Гарантия	4 года

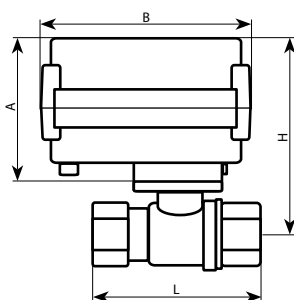

Модель	A	B	L	H	ширина	вес, гр
Neptun AquaControl 220B 1/2"	64	85,5	55	93,5	72,6	583
Neptun AquaControl 220B 3/4"	64	85,5	60	97	72,6	679
Neptun AquaControl 220B 1"	64	85,5	70,5	101	72,6	854

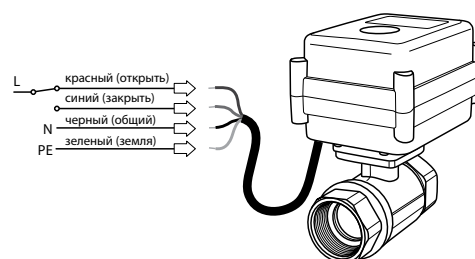

Neptun AquaControl 220B

# КРАН ШАРОВОЙ С ЭЛЕКТРОПРИВОДОМ Neptun Bugatti Pro 220 B

Шаровой кран изготовлен из горячекованной латуни и оснащен металлическими шестернями. Кран предназначен для блокировки подачи воды в системах водоснабжения и отопления. Предусмотрено ручное управление краном с помощью рычага на корпусе электропривода. Полнопроходный.



Шаровой кран  
произведен  
в Италии

Краны шаровые

## Технические характеристики

<b>ШАРОВОЙ КРАН:</b>	
Диаметр условного прохода, DN	1/2", 3/4", 1"
Условное нормативное давление, PN	40 бар
Рабочие жидкости	вода или любая жидкость, совместимая с P.T.F.E.
Максимальная температура рабочей среды	до 120 °C
Класс по типу проточной части затворного органа	полнопроходный
Тип концевой резьбы	трубная G1/2" ~G1"
Материал корпуса	латунь CW617N ковкая, пескоструенный, никелированный
Материал шара	латунь CW617N ковкая, полированный, хромированный
Материал штока	латунь CW614N (взрывобезопасное исполнение)
Уплотнение шара	2 седла из первичного фторопласта VIRGIN P.T.F.E. (зеленого), 2 кольца из NBR
Уплотнение штока	2 кольца из фторкаучука (VITON)
<b>ЭЛЕКТРОПРИВОД:</b>	
Напряжение питания	220 В, 50 Гц
Потребляемая мощность	10 Вт
Крутящий момент	9 Н•м
Время срабатывания	21 с
Минимальный ресурс изделия	>100000 циклов откр./закр.
Диапазон температур окружающей среды	0 °C ... + 60 °C
Допустимая влажность окружающей среды	не более 95 % (без конденсации)
Степень защиты электропривода	IP64
Материал шестеренок электропривода	сталь
Длина соединительного провода	0,5 м
Гарантия	6 лет

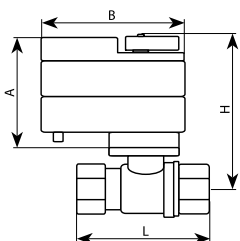

Модель	A	B	L	H	ши-рина	вес, гр
Neptun Bugatti Pro 220B 1/2	70	86	62	100	70	745
Neptun Bugatti Pro 220B 3/4	70	86	68	103	70	838
Neptun Bugatti Pro 220B 1	70	86	83	112	70	1027

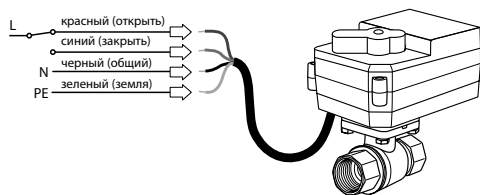

# КРАН ШАРОВОЙ С ЭЛЕКТРОПРИВОДОМ Neptun Bugatti Pro 12 B

Мощный шаровой кран изготовлен из горячекованной латуни и оснащен металлическими шестернями. Кран предназначен для блокировки подачи воды в системах водоснабжения и отопления. Предусмотрено ручное управление краном с помощью рычага на корпусе электропривода. Полнопроходный. Не подвержен закисанию.



Шаровой кран  
произведен  
в Италии

## Технические характеристики

### ШАРОВОЙ КРАН:

Диаметр условного прохода, DN	½", ¾", 1"
Условное нормативное давление, PN	40 бар
Рабочие жидкости	вода или любая жидкость, совместимая с P.T.F.E.
Максимальная температура рабочей среды	до 120 °C
Класс по типу проточной части затворного органа	полнопроходный
Тип концевой резьбы	трубная G½" ~G1"
Материал корпуса	латунь CW617N ковкая, пескоструенный, никелированный
Материал шара	латунь CW617N ковкая, полированный, хромированный
Материал штока	латунь CW614N (взрывобезопасное исполнение)
Уплотнение шара	2 седла из первичного фторопласта VIRGIN P.T.F.E. (зеленого), 2 кольца из NBR
Уплотнение штока	2 кольца из фторкаучука (VITON)

### ЭЛЕКТРОПРИВОД:

Напряжение питания	от 6 до 16 В постоянного тока
Потребляемая мощность	1,4 Вт
Крутящий момент	16 Н•м
Время срабатывания	21 с
Минимальный ресурс изделия	>100000 циклов откр./закр.
Диапазон температур окружающей среды	0 °C ... + 60 °C
Допустимая влажность окружающей среды	не более 95 % (без конденсации)
Степень защиты электропривода	IP64
Материал шестеренок электропривода	сталь
Длина соединительного провода	0,5 м
Гарантия	6 лет

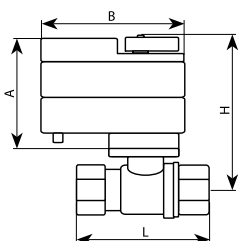

Модель	A	B	L	H	ши-рина	вес, гр
Neptun Bugatti Pro 12B ½	70	86	62	100	70	722
Neptun Bugatti Pro 12B ¾	70	86	68	103	70	811
Neptun Bugatti Pro 12B 1	70	86	83	112	70	1006

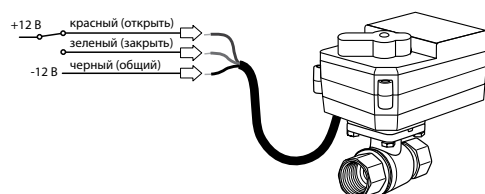



# КРАН ШАРОВОЙ С ЭЛЕКТРОПРИВОДОМ Neptun Bugatti Pro 220 B

Шаровой кран изготовлен из горячекованной латуни и оснащен металлическими шестернями. Кран предназначен для блокировки подачи воды в системах водоснабжения и отопления. Предусмотрено ручное управление краном с помощью рычага на корпусе электропривода. Полнопроходный.



Шаровой кран  
произведен  
в Италии

## Технические характеристики

### ШАРОВОЙ КРАН:

Диаметр условного прохода, DN	1¼", 1½", 2"
Условное нормативное давление, PN	25 бар
Рабочие жидкости	вода или любая жидкость, совместимая с P.T.F.E. и N.B.R.
Максимальная температура рабочей среды	до 120 °C
Класс по типу проточной части затворного органа	полнопроходный
Тип концевой резьбы	трубная резьба по ISO 7:2000
Материал корпуса	латунь CW617N ковкая, пескоструенный, никелированный
Материал шара	латунь CW617N ковкая, полированный, хромированный
Материал штока	латунь CW614N (взрывобезопасное исполнение)
Уплотнение шара	2 седла из первичного фторопласта VIRGIN P.T.F.E. (зеленого), 2 кольца из NBR
Уплотнение штока	2 кольца из N.B.R.

### ЭЛЕКТРОПРИВОД:

Напряжение питания	220 В, 50 Гц
Потребляемая мощность	10 Вт
Крутящий момент	31 Н•м
Время срабатывания	60 с
Минимальный ресурс изделия	>100000 циклов откр./закр.
Диапазон температур окружающей среды	-10 °C ... + 50 °C
Допустимая влажность окружающей среды	не более 95 % (без конденсации)
Степень защиты электропривода	IP64
Материал шестеренок электропривода	сталь
Длина соединительного провода	0,5 м
Гарантия	6 лет

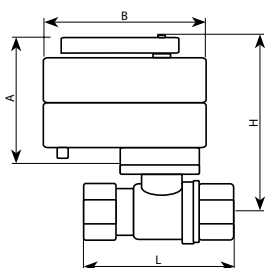

Модель	A	B	L	H	ши-рина	вес, гр
Neptun Bugatti Pro 220B 1½	79	112	107	145	76	2175
Neptun Bugatti Pro 220B 2	79	112	124	149	88	3020

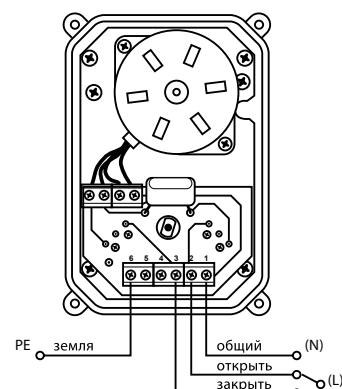

# Датчики контроля протечки воды

## Проводные датчики

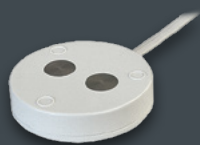

SW007



SW005

## Беспроводные датчики



RSW+  
на радиоканале



SSW001 (звуковой)

<b>Тип прибора</b>	датчик контроля протечки	датчик контроля протечки	датчик контроля протечки	датчик извещатель о протечке
<b>Форма</b>	круглая универсальная (под коронку)	фирменный дизайн	фирменный дизайн	фирменный дизайн
<b>Размер</b>	54*12,5 мм	52*45*14 мм	60*55*23 мм	95*60*30 мм
<b>Длина установочного провода</b>	2 м	2 м (5, 10, 15, 20 м дополнительно)	-	-
<b>Степень защиты</b>	IP67	IP67	IP67	IP20
<b>Максимальное удаление от контроллера</b>	500 м	500 м	50 м в прямой видимости 100 м при использовании роутера	в любом месте
<b>Масса</b>	50 г	60 г	50 г	150 г
<b>Гарантия</b>	4 года	6 лет	6 лет	6 лет

# ДАТЧИК КОНТРОЛЯ ПРОТЕЧКИ ВОДЫ SW007

Датчик контроля протечки воды предназначен для выработки сигнала при попадании на него воды. Датчик подключен к безопасному источнику питания и не представляет опасности при прикосновении к пластинам-контактам.

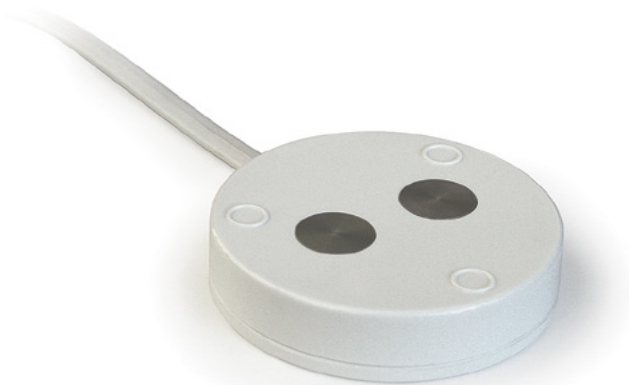

## Технические характеристики

Габаритные размеры (Ø×В)	54×12,5 мм
Длина установочного провода	2 м
Тип выходного сигнала	Открытый коллектор, max 50 мА
Напряжение питания $U_{пит}$	От +12 В до +24 В постоянного тока
Температурный диапазон окруж. среды	+5 °С ... +40 °С
Максимальное удаление от контроллера	500 м
Степень защиты	IP67
Масса	не более 50 г
Гарантия	4 года

## Таблица цветовой маркировки проводов

Цвета проводов	Красный	Желтый	Зеленый
Назначение проводов	+ $U_{пит}$	IN	GND

## Совместим:

- СКПВ220В-мини2N
- СКПВ220В-DIN
- СКПВ12В-DIN
- Neptun Base
- Neptun ProW
- Neptun ProW+
- Neptun ProW+ WiFi
- Блок расширения проводных датчиков ProW

## Преимущества

**Датчик активный:** оснащен индивидуальной платой, что гарантирует защиту от ложных срабатываний под влиянием наводок и электромагнитного излучения.

**Универсальная форма:** подходит для накладного и встраиваемого монтажа (заподлицо).

**Герметичный:** при попадании воды (при уборке или аварийной ситуации) достаточно просто протереть контакты салфеткой, влага не попадает внутрь, сбои в срабатывании исключены.

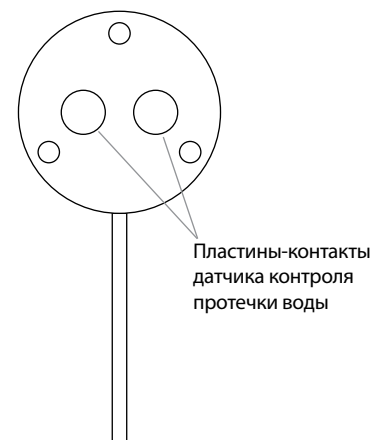

# ДАТЧИК КОНТРОЛЯ ПРОТЕЧКИ ВОДЫ SW005

Датчик контроля протечки воды предназначен для выработки сигнала при попадании на него воды. Датчик подключен к безопасному источнику питания и не представляет опасности при прикосновении к пластинам-контактам.



## Технические характеристики

Габаритные размеры (Д×Ш×В)	52×45×14 мм
Длина установочного провода	2 м (5, 10, 15, 20 м дополнительно)
Тип выходного сигнала	Открытый коллектор, max 50 мА
Напряжение питания $U_{пит}$	От 12 до 24 В постоянного тока
Температурный диапазон окруж. среды	+5 °С ... +40 °С
Максимальное удаление от контроллера	500 м
Степень защиты	IP67
Масса	60 г
Гарантия	6 лет

## Таблица цветовой маркировки проводов

Цвета проводов	Красный	Желтый	Зеленый
Назначение проводов	+ $U_{пит}$	IN	GND

## Совместим:

- СКПВ220В-мини2N
- СКПВ220В-DIN
- СКПВ12В-DIN
- Neptun Base
- Neptun ProW
- Neptun ProW+
- Neptun ProW+ WiFi
- Блок расширения проводных датчиков ProW

## Преимущества

Датчик предназначен преимущественно для накладного монтажа.

**Датчики активные:** каждый оснащен индивидуальной платой, что гарантирует защиту от ложных срабатываний под влиянием наводок и электромагнитного излучения.

**Герметичный:** при попадании воды (при уборке или аварийной ситуации) достаточно просто протереть контакты салфеткой, влага не попадает внутрь, сбои в срабатывании исключены.





# ДАТЧИК КОНТРОЛЯ ПРОТЕЧКИ ВОДЫ RSW+ (на радиоканале)

Радиодатчик контроля протечки воды предназначен для передачи беспроводного сигнала при попадании на него воды на модуль управления Neptun ProW+.



433 МГц!

## Технические характеристики

Рабочая частота радисигнала	433,92 МГц
Напряжение питания	3 В ±10%, батарея CR123A
Модуляция	QPSK
Средняя потребляемая мощность	Не более 30мВт
Излучаемая мощность	Не более 10мВт
Температурный диапазон окружающей среды	+5 °С ... +40 °С
Степень защиты	IP67
Габаритные размеры	60×55×23 мм
Масса	Не более 50 г
Максимальная удаленность от модуля управления (прямая видимость) без использования роутера RSW+	50 м
Срок работы без смены батареи	Не менее 3 лет
Гарантия	6 лет

### Совместим:

- Neptun ProW+
- Neptun ProW+ WiFi

### Функции :

1. Передает сигнал о необходимости замены батарейки.
2. Индицирует уровень радиосигнала при настройке.наличия связи с датчиком).

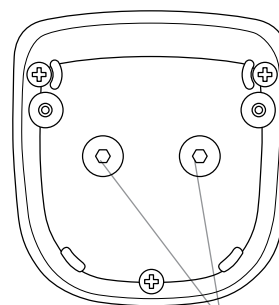

Пластины-контакты датчика контроля протечки воды

# ДАТЧИК-ИЗВЕЩАТЕЛЬ КОНТРОЛЯ ПРОТЕЧКИ ВОДЫ SSW001 (звуковой)



Звуковой датчик контроля протечки воды – полностью автономный элемент. Предназначен для оповещения о протечке воды звуковым сигналом посредством встроенного зуммера.

## Технические характеристики

Звуковое давление	80 Дб на расстоянии 10 см
Питание	3 В от 2-х элементов питания типа АА или LR6
Время срабатывания	не более 2 с
Габариты	95×60×30 мм
Масса	не более 150 г
Срок работы без смены элемента питания	не менее 2 лет
Гарантия	6 лет



# БЛОК ПОДКЛЮЧЕНИЯ КРАНОВ ProW

Блок предназначен для использования в системах контроля протечки воды для увеличения количества подключаемых шаровых кранов, или использования в качестве запорных устройств задвижек и кранов с электроприводами любых производителей. Используется с модулями управления Neptun ProW и Neptun ProW+, Neptun ProW+ WiFi.



## Технические характеристики

Напряжение питания блока подключения	12 В постоянного тока с клеммников подключения кранов модулей управления Neptun ProW и Neptun ProW+
Напряжение коммутации от сети переменного тока (питание кранов с электроприводом)	220 В ± 10 В, 50 Гц
Максимальный ток нагрузки при питании от сети переменного тока (питание кранов с электроприводом)	16 А
Напряжение коммутации от сети постоянного тока (питание кранов с электроприводом)	до 36 В
Максимальный ток нагрузки при питании от сети постоянного тока (питание кранов с электроприводом)	8 А
Потребляемая мощность блоком подключения кранов ProW	не более 1 Вт
Время непрерывной работы	не ограничено
Степень защиты	IP54
Габаритные размеры	115×105×40 мм
Масса	не более 200 г
Гарантия	6 лет
Монтаж	накладной

## Преимущества использования

1. Использование Блока подключения кранов ProW позволяет использовать весь функционал модулей управления Neptun ProW и Neptun ProW+ для всех подключаемых исполнительных приборов.
2. Автоматический проворот 1 раз в месяц
3. Открытие и закрытие с кнопки на модуле
4. Удаленное управление открытием и закрытием
5. Напряжение подается только в момент открытия/закрытия (в течение 2-х минут), что дает повышение электробезопасности и экономичности.



Схема подключения кранов серии Neptun Bugatti Pro 220 В к блоку подключения кранов и подсоединения блока подключения кранов ProW к модулю управления Neptun ProW и Neptun ProW+.



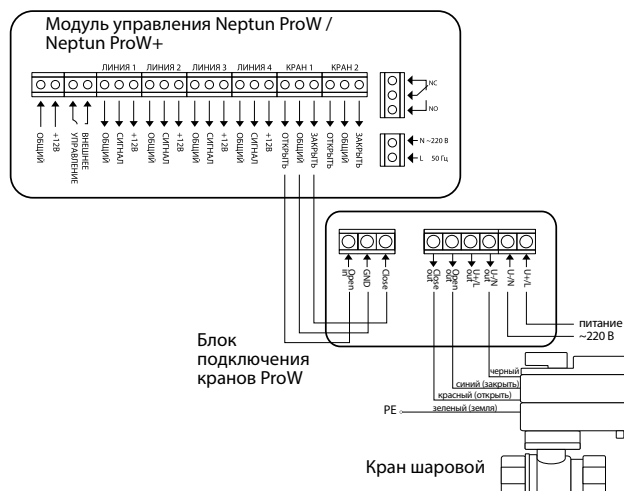

# РАДИОРЕЛЕ RR

Радиореле предназначено для выдачи управляющего (перекидное реле) сигнала на внешние устройства (сирена, циркуляционный насос, модуль GSM-оповещения, охранные системы и т.д.) в случае получения радиосигнала о протечке воды от модуля управления Neptun ProW+ и ProW+ WiFi.



## Технические характеристики

Частота радиообмена	433,92 МГц
Напряжение питания	220 В, 50 Гц
Потребление	15 мА
Перекидное реле	8 А
Вариант крепления	DIN-рейка
Степень защиты	IP20
Диапазон рабочих температур	5 °С...+40 °С
Габаритные размеры	35×90×60 мм
Масса	150 г
Максимальная удаленность от модуля управления Neptun ProW+ (прямая видимость, без использования роутера RSW+)	50 м
Количество подключаемых радиореле RR к одному модулю ProW+	до 5 шт. (4 шт. – на 4 канала, 1 шт. – общий)
Гарантия	6 лет
Монтаж	в шкаф управления на DIN-рейку

### Совместим:

с модулем управления Neptun ProW+, ProW+ WiFi

Радиореле RR позволяет осуществлять беспроводное подключение Модуля управления Neptun ProW+ к сторонним системам:

- Охранные сигнализации
- Умный дом
- GSM оповещение
- А также включить в момент аварии сирену или циркулярный насос и прочее.

Радиореле RR можно использовать как на всю систему Neptun ProW+, так и локально на каждый канал модуля.

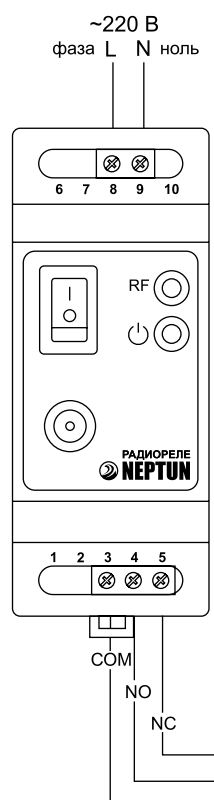

# РОУТЕР RSW+

---

Роутер RSW+ предназначен для увеличения дальности радиосигнала (принимает по радиоканалу сигналы от датчиков контроля протечки воды RSW+, передает их в эфир, что увеличивает радиус действия системы).



## Технические характеристики

---

Частота работы	433,92 МГц
Напряжение питания	220 В, 50 Гц
Мощность потребления	не более 350 мВт
Степени защиты	IP20
Габаритные размеры	45×77×120 мм
Масса	90 г
Гарантия	6 лет

### Совместим:

- Модуль управления ProW+, ProW+ WiFi
- Радиореле RR
- Радиодатчик RSW+

## Преимущества использования

---

1. Готово к работе.
2. Не требует настроек.
3. Использование Роутера RSW+ позволяет увеличить радиус действия датчиков протечки.
4. Количество используемых роутеров в системе неограниченно.

# Схема размещения системы Neptun

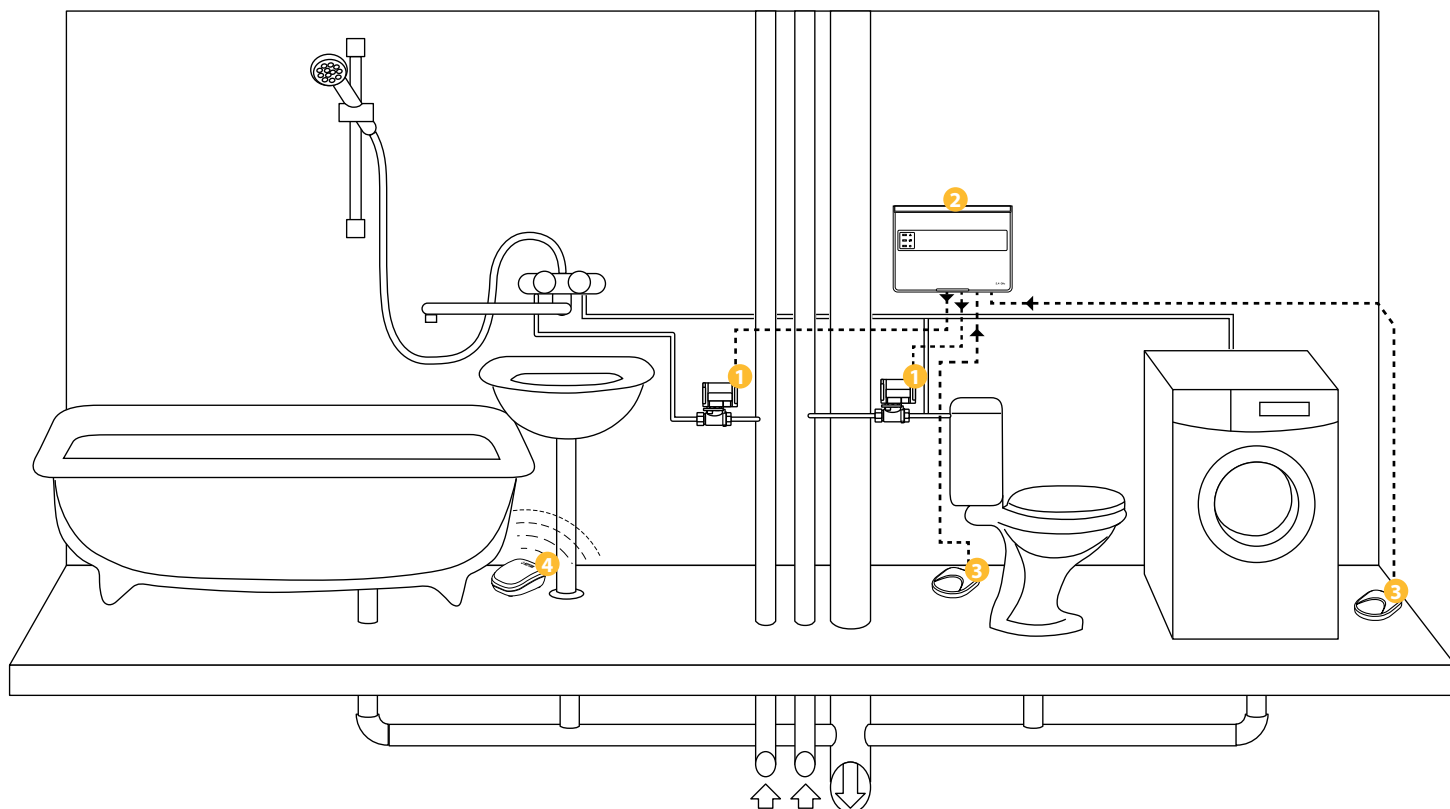

1

Краны шаровые  
с электроприводом



2

Модули  
управления



3

Проводные  
датчики протечки



4

Беспроводные  
датчики протечки

# Преимущества кранов с электроприводом Neptun

## AQUACONTROL

Электропривод



**Корпус из поликарбоната:** нетоксичный, ударопрочный, выдерживает температуру до 90 °С

**Большой крутящий момент:** 8 Нм, крану не страшно закисание

**Мощные шестерни из стали:** справятся даже с большим налетом на шаре

**Двигатель и редуктор отдельные:** редуктор разработан с учетом российских условий эксплуатации и имеет многократный запас прочности

**Индикация состояния крана:** на корпусе

Кран

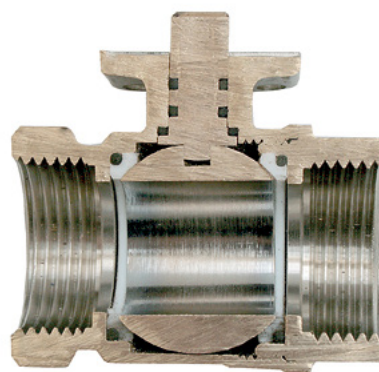

**Корпус крана произведен из латуни CW617N методом горячейковки,** что полностью исключает появление скрытых микропустот внутри металла и обеспечивает прочность изделия.

**Материал штока:** латунь CW617N

**Уплотнитель шара из фторопласта,** прочный и надежный материал, обеспечивающий полную герметичность

**Уплотнитель штока из каучука** имеет высокий уровень стойкости к механическим воздействиям

**Выдерживает давление 16 бар**

**Время закрытия: 18 сек**

## BUGATTI PRO

Электропривод



**Корпус из поликарбоната:** нетоксичный, ударопрочный, выдерживает температуру до 120 °С

**Мощные шестерни из стали:** крану не страшно закисание.

**Большой крутящий момент:** 9 Нм (220В), 16Нм (12В), крану не страшно закисание

**Двигатель и редуктор отдельные:** редуктор разработан с учетом российских условий эксплуатации и имеет многократный запас прочности

**Индикация состояния крана:** на корпусе

**Ручное управление:** на корпусе предусмотрен рычаг, который дает возможность открыть кран при отключенной электроэнергии

Кран

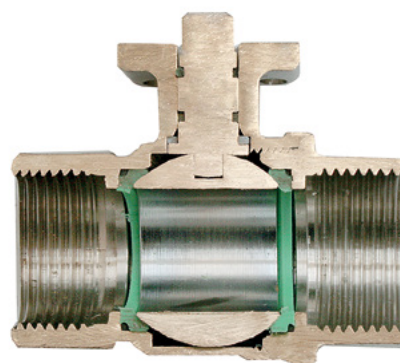

**Корпус крана произведен из латуни CW617N методом горячейковки с дополнительной пескоструйной обработкой,** что полностью исключает появление скрытых микропустот внутри металла и обеспечивает прочность изделия.

**Материал штока:** латунь CW614N (взрывобезопасное исполнение)

**Уплотнитель шара из первичного фторопласта,** который имеет повышенный запас прочности и обеспечивает полную герметичность

**Уплотнитель штока из фторкаучука** имеет высокий уровень стойкости к механическим воздействиям

**Выдерживает давление 40 бар**

**Время закрытия: 21 сек**





**НЕПТУН** IP65

КРАН С ЭЛЕКТРОПРИВОДОМ  
**Neptun Bugatti PRO 128 1/2**

Маркировка проводов:

КРАСНЫЙ	ЧЕРНЫЙ	ЗЕЛЕНый
открыть	общий	закрыть

Производство в РФ ООО «Специальная Инженерная Система»



# NEPTUN

INTELLECTUAL  
WATER SYSTEMS

# ВОДЯНОЙ ТЕПЛЫЙ ПОЛ

со стальным характером

neptun-iws.ru

## Коллекторный узел

- 100% горячекованная латунь
- Сделано в **Италии**
- 10 лет гарантии

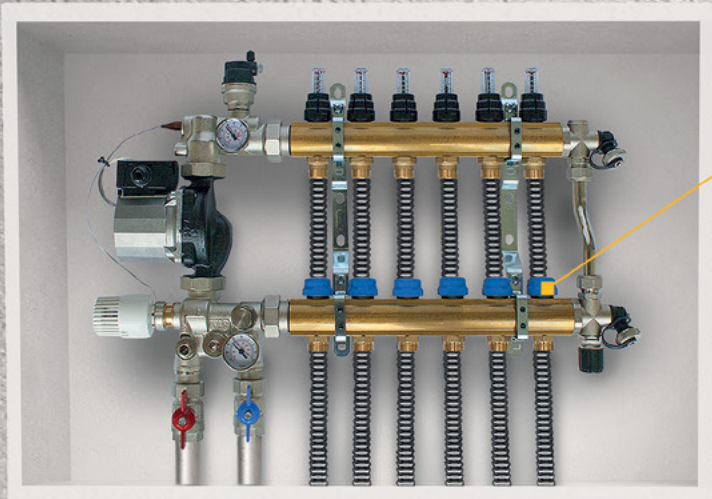

## Гофрированная труба из высоколегированной нержавеющей стали

- Пожизненная гарантия
- Высокая теплоотдача – на 17% выше аналогов
- Гарантированно выдерживает температуру **-50... + 400 °C** и гидравлические удары до **60 Бар**

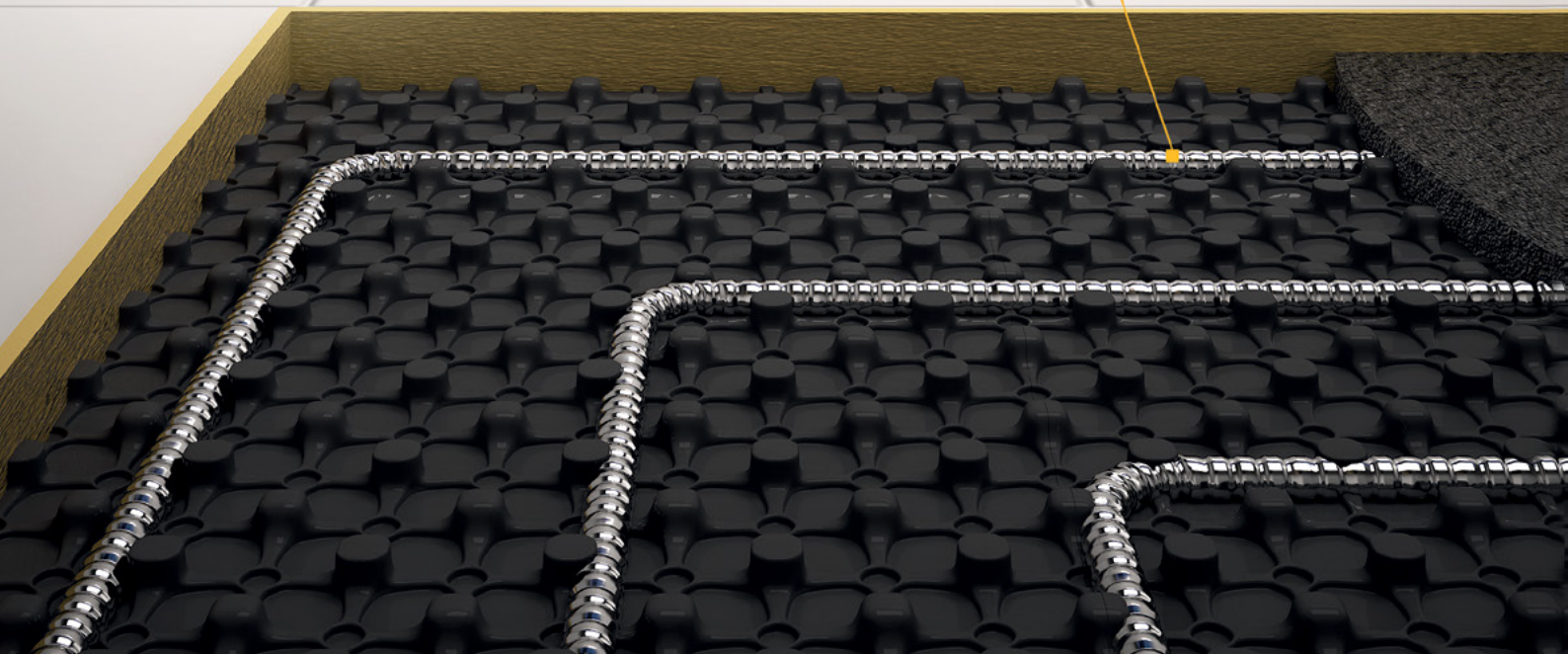



адрес 1: ул. Полярная, д. 39, стр. 3 (СВАО), на территории 20-го  
таксомоторного парка

Медведково тел.: 8 (495) 220-02-01. Часы работы с 9 до 18 каждый  
день

адрес 2: 25-й км МКАД (внешняя сторона) главный корпус: 2-й этаж 2-23  
Домодедовская тел.: 8 (495) 780-65-85. Часы работы с 10 до 21  
каждый день

тел: 8 (495) 998-98-68,  
8 (800) 250-39-99

e-mail: [4952200201@mail.ru](mailto:4952200201@mail.ru)  
web: [teplo-sales.ru](http://teplo-sales.ru)